

Standard Chain

Prodotta da azienda certificata ISO 9001:2000

Manufactured by a company with certification ISO 9001:2000

Von einer Firma hergestellt, die ISO 9001:2000 zertifiziert ist

Produite par une société certifié ISO 9001:2000

Producida por una empresa certificada UNI EN ISO 9001:2000

Catene industriali
Industrial chain
Industriekette
Chaîne industrielle
Cadena industrial

Prodotta da azienda certificata ISO 9001:2000 - Manufactured by a company with certification ISO 9001:2000 - Von einer Firma hergestellt, die ISO 9001:2000 zertifiziert ist - Produite par une société certifié ISO 9001:2000 - Producida por una empresa certificada UNI EN ISO 9001:2000

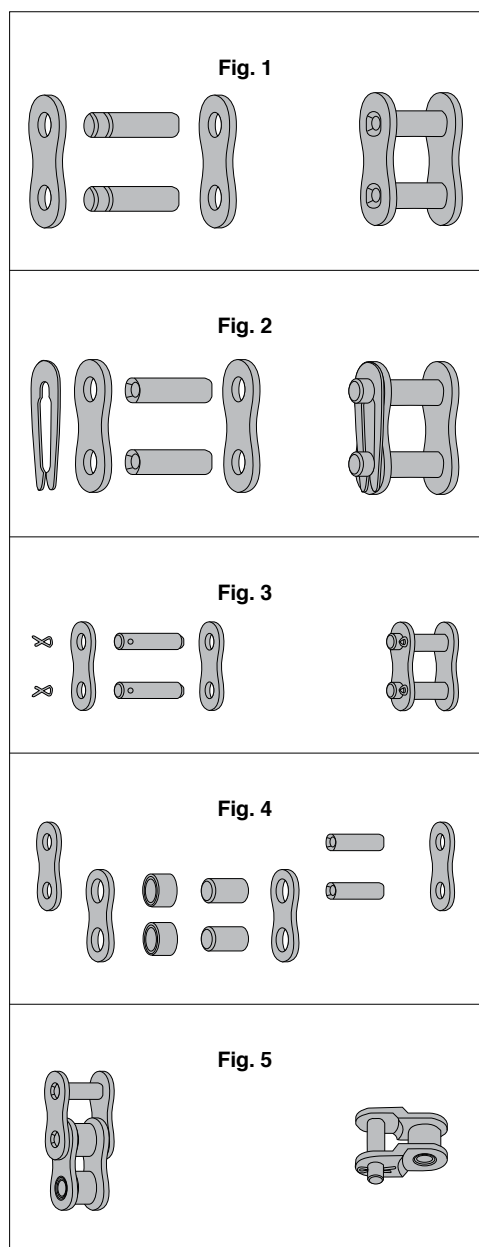

Note tecniche

TUTTE LE NOSTRE CATENE  **Standard Chain** SONO PRESTIRATE
 ALL OUR ROLLERCHAINS  **Standard Chain** ARE PRE-LOADED
 ALLE UNSERE ROLLENKETTEN  **Standard Chain** SIND VORGERECKT
 TOUTES NOS CHAINES  **Standard Chain** SONT PRE-ETIREES
 TODA NUESTRA CADENA  **Standard Chain** ESTA PREESTIRADA

I principali componenti di una catena di trasmissione a rulli, sono:

Piastre laterali sagomate di larghezza interna (**W**)

Perni porta rulli avente diametro (**d**)

Rulli, che si accoppiano con l'ingranaggio, aventi diametro (**D**)

La distanza dei perni ne determina il passo (**p**)

Gli accessori pertinenti alla catena sono le **maglie di giunzione**, le **false maglie** (a due o tre rulli); per rendere solidali detti particolari con la catena, sono necessari le **mollette** oppure, in alternativa, le **coppiglie**.

La **fig. 1** indica il tipico passo (**p**) che compone la catena; successivamente, nella **fig. 2** è illustrato il **giunto** di collegamento con bloccaggio a **molletta**, mentre nella **fig. 3** è riportato il giunto con bloccaggio a **coppiglia**.

Nella **fig. 4** è riportato lo schema dell'alternanza, in fase di montaggio, delle piastre laterali, **interne ed esterne**.

Infine, dalla **fig. 5** si deduce la differenza della **maglia falsa a tre rulli** e quella **tradizionale**.

Le catene normalmente fornite, sono identificate dalla normativa di progetto che le hanno ideate: la standardizzazione **Europea** richiama l'unificazione **ISO/R 606-1982 (DIN 8187)** mentre quella **Americana** richiama l'unificazione **ANSI (DIN 8188)**; quest'ultima standardizzazione ha considerato caratteristiche di progetto che le rende maggiormente resistenti al carico di rottura a **fatica**.

Le catene sono soggette al decadimento, delle caratteristiche originarie, per **usura** o **fatica**: nel primo caso si determina un'eccessiva usura del contatto tra perno e rullo che comporta un'eccessivo allungamento del passo originario con conseguente possibilità di **salto dente**; la rottura a fatica avviene quando il valore reale di lavoro supera quello determinato in fase progettuale ed indicato nella tabella delle caratteristiche tecniche (N). Naturalmente, in questo caso, vincolante è il tipo di moto a cui vanno soggette le catene, ovvero, un carico continuo è meno oneroso di uno alternato a continui sovraccarichi (leggasi coppie di spunto iniziali, inerzie periodiche, ecc.).

Le forniture di catena vengono effettuate, normalmente, e nei passi più ricorrenti, in rotoli da **Mt. 5**; a richiesta del cliente possono essere fornite anche a spezzoni predeterminati. **Fare molta attenzione**, in questo caso, **alle note sottoriportate**.

DETERMINAZIONE DEGLI SPEZZONI DI CATENA (A RICHIESTA)

(A) = Spezzone catena

(B) = Giunto

(C) = Falsa maglia

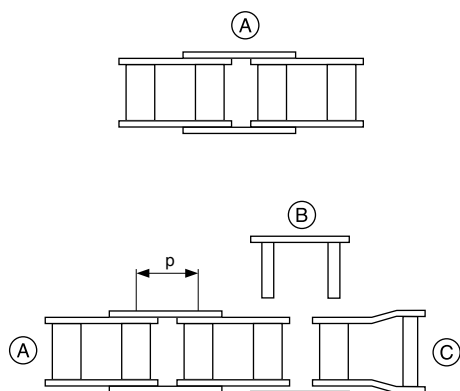

SPEZZONE: Il numero dei passi (**p**) è sempre dispari

GIUNTO: Il giunto serve di collegamento e per chiudere ad anello lo spezzone di catena; in questo caso il numero dei passi (**p**) diventa pari. Inserendo anche la falsa maglia i passi (**p**) ritornano dispari

FALSA: Inserendola nello spezzone di catena originario, i passi (**p**) diventano pari, ma lo spezzone non si può chiudere ad anello

N.B. - Se serve uno spezzone di catena a passi pari e chiusa ad anello (SENZA GIUNTO), occorre precisare: N° XXX passi, chiusa ad anello con «maglia ribadita»

Prodotta da azienda certificata ISO 9001:2000 - Manufactured by a company with certification ISO 9001:2000 - Von einer Firma hergestellt, die ISO 9001:2000 zertifiziert ist - Produits par une société certifiée ISO 9001:2000 - Producida por una empresa certificada UNI EN ISO 9001:2000

Technical notes

The main components of a roller-type transmission chain are:

Shaped side plates with internal width (W),
Roller bearing pins with diameter (d),
Rollers that couple with the gear wheel, with diameter (D),
The distance of the pins determine their pitch (p).

The accessories belonging to the chain are connecting links, two or three roller-type offset links; to connect these parts to the chain, spring clips or alternatively cotters are required.

Fig. 1 shows the typical pitch (P) the chain consists of; then in figure 2 the connecting links with the clip-type lock are shown while fig. 3 shows the cotter-type connecting links.

Figure 4 shows external and internal side plate alternation during assembly.

Finally, the difference between the three-roller offset link and the traditional link can be seen in fig. 5.

The chains normally supplied are identified by the design standards used in their design; European standards refer to the ISO/R 606-1982 (DIN 8187) while American standards refer to ANSI (DIN 8188); the latter standard has taken into consideration design characteristics that make them better able to withstand fatigue induced by breaking loads.

The chains are likely to deteriorate from their original condition due to wear or fatigue: in the first case the wear of the contact point between pin and roller leads to an excessive lengthening of the original pitch with a consequent possibility of teeth being missed; breakage due to fatigue occurs when the real amount of work exceeds what was established at the design stage and shown on the table of technical characteristics (N). Naturally, in this case, the type of motion the chains are subjected to is binding, i.e. a continuous load is less of a burden than alternation with continuous overloads, (taken as initial take off loads, periodical inertia etc.).

Chains are usually supplied in the most commonly requested pitches, in 5m rolls; if so requested by the customer they can also be supplied to pre-established lengths. In such a case, pay close attention to the notes below.

Establishment of chain length (on request)

A = Chain length
B = connecting link
C = offset link

LENGTH - The number of pitches is always odd.

CONNECTING LINK - The connecting link is used to connect and close the chain length into a ring: in this case, the number of pitches (p) becomes even. By inserting an offset link the number of pitches (p) becomes odd again.

OFFSET LINK - When it is inserted in the original length of chain, the number of pitches (p) becomes odd but the chain cannot close into a ring.

N.B. If a chain length with an even number of pitches that closes into a ring is required, it is necessary to specify:

No. XXX pitches, closed into a ring with "riveted link".

Technische Angaben

Die Hauptelemente einer Rollenankettens sind:

Seitliche Formplatten mit innerer Weite (W),
Rollenaufnahmestifte mit Durchmesser (d),
Rollen zur Kopplung an das Kettenrad, mit Durchmesser (D),
Die Teilung (p) ist durch den Abstand der Stifte bedingt.

Die Zusatzteile der Kette sind die geraden, Verschussglieder die gekröpften Verschussglieder (für zwei oder drei Rollen). Um diese Teile mit der Kette zu verbinden sind Klammern oder Splinte erforderlich.

Die Abb. 1 zeigt die typische Teilung (p) einer Kette. In der Abb. 2 ist das gerade Verschussglied mit Klammerspannung, und in Abb. 3 die Kupplung mit Splintspannung dargestellt.

Die Abb. 4 zeigt den Plan für das Abwechseln, während der Montage, von inneren und externen Seitenplatten.

Abschließend zeigt die Abb. 5 den Unterschied zwischen gekröpften Verschussgliedern für drei Rollen und traditionellen gekröpften Verschussgliedern.

Die normal gelieferten Ketten sind durch die Projektionen gekennzeichnet, nach denen sie entworfen wurden: der europäische Standard bezieht sich auf ISO/R 606-1982 (DIN 8187), während der amerikanische Standard sich auf ANSI-Normen (DIN 8188) bezieht. Diese letzte Norm zieht Konstruktionseigenschaften in Betracht, dank denen die Ketten eine höhere Reißfestigkeit aufweisen.

Die Ketten unterliegen aufgrund von Verschleiß oder Belastung der Verschlechterung der Originaleneigenschaften. Im ersten Fall tritt ein übermäßiger Verschleiß an der Kontaktstelle zwischen Stift und Rolle ein, was zur einer übermäßigen Verlängerung der ursprünglichen Teilung und zu einem möglichen Zahnüberspringen führt. Der Bruch der Kette tritt dann ein, wenn die tatsächliche Zugkraft (N) über der in der Tabelle der technischen Eigenschaften angegebenen Bruchkraft (N) liegt. Selbstverständlich ist dabei die Betriebsart der Ketten ausschlaggebend, d.h. der Dauerbetrieb ist weniger belastend als ein abwechselnder Betrieb mit übermäßigen Lasten (siehe dazu Anlaufmomente, periodische Trägheitsmomente usw.)

Die Ketten werden normalerweise bei den gängigsten Teilungen in Rollen zu 5 m geliefert. Auf Kundenwunsch können auch vorbestimmte Längen geliefert werden. Beachten Sie in diesem Fall die nachfolgenden Anmerkungen:

BESTIMMUNG DER KETTENLÄNGEN

(auf Anfrage)

A = Kettenlänge
B = Gerades Verschussglied
C = Gekröpftes Verschussglied

Kettenlänge: Teilungszahlen (p) - muß immer ungerade sein.

Gerades Verschussglied - das gerade verschussglied dient zum Zusammenfügen oder zum Ringschluß einer Kette. In diesem Fall muß die Teilungszahl (p) gerade sein. Beim Einfügen eines gekröpften Verschussgliedes wird die Teilungszahl (p) wieder ungerade. Gekröpftes Verschussglied - beim Einfügen in die ursprüngliche Kette wird die Teilungszahl gerade, wobei die Kette nicht als Ring zusammengefügt werden kann.

Hinweis: Sollte eine Kette mit gerader Teilungszahl und Ringschluß erforderlich sein (ohne Verschussglied müssen folgende Angaben geliefert werden: xxx Teilungen, Ringschluß mit "verstärktem Kettenglied")

Remarques techniques

Une chaîne de transmission à rouleaux se compose essentiellement de:

plaques latérales profilées de largeur interne (W),
pivots porte rouleaux, diamètre (d),
rouleaux qui s'accouplent à l'engrenage, diamètre (D),
La distance entre les pivots détermine le pas (p).

Les accessoires indispensables à la chaîne sont les attaches rapides et les faux maillons (à deux ou trois rouleaux); pour que ces parties soient solitaires avec la chaîne, on utilise des pinces (s) ou, en alternative, des goupilles.

La fig. 1 illustre le pas typique (p) de la chaîne; la fig. 2 illustre l'attache rapide avec blocage à pince (s) et la fig. 3 montre l'attache rapide avec blocage à goupille.

La fig. 4 montre le schéma du montage en alternance des plaques latérales internes et externes.

La fig. 5 montre la différence du faux maillon à trois rouleaux par rapport à la maille traditionnelle.

Normalement, les chaînes portent l'identification de la norme de référence pour leur fabrication: l'harmonisation européenne se conforme à la norme ISO/R 606-1982 (DIN 8187) alors que l'harmonisation américaine se conforme à la norme ANSI (DIN 8188); cette dernière inclut des caractéristiques de résistance à la charge sous effort plus importantes.

Les caractéristiques de base des chaînes ont tendance à décliner sous l'effet de l'usure et de l'effort: dans le premier cas, l'usure du contact entre pivot et rouleau fait augmenter excessivement le pas d'origine ce qui risque de faire sauter le dent; la chaîne peut se casser lorsqu'elle doit fournir un effort supérieur à celui prévu au moment de la fabrication (voir tableau des valeurs de charges N). Dans ce cas, le type de mouvement est déterminant c'est-à-dire que la chaîne supportera mieux une charge continue plutôt qu'un mouvement alternant surcharges et charges plus légères (en d'autres termes couples de démarrage, inerties périodiques, etc.).

Les chaînes sont généralement fournies avec les pas les plus utilisés, en rouleaux de 5 m; sur demande, nous livrons également des tronçons à mesure prédéterminée. Dans ce cas, lisez attentivement les remarques ci-dessous.

Calcul des tronçons de chaîne

(sur demande)

A = tronçon de chaîne
B = attache rapide
C = faux maillon

TRONÇON - le nombre de pas (p) est toujours impair.

ATTACHE RAPIDE - l'attache rapide permet de relier et de fermer le tronçon de chaîne par un anneau; dans ce cas, le nombre des pas (p) devient pair. En insérant le faux maillon, le nombre des pas (p) redevient impair. FAUX MAILLON - en insérant le faux maillon dans le tronçon de chaîne d'origine, le nombre des pas (p) devient impair mais le tronçon ne peut pas être fermé avec un anneau.

N.B.: En cas de nécessité d'un tronçon de chaîne à pas pairs et fermé avec un anneau, précisez: n° XXX pas, chaîne fermée par un anneau avec "maille rivée".

Notas técnicas

Los principales componentes de una cadena de transmisión de rodillos, son:

Placas laterales perfiladas con anchura interna (W),
Pernos portarodillos con diámetro (d),
Rodillos, que se acoplan con el engranaje, con diámetro (D),
La distancia entre los pernos determina el paso (p).

Los accesorios de una cadena son los eslabones de unión y los falsos eslabones (de dos o tres rodillos); para unir dichas partes con la cadena se necesitan unas pinzas o, en alternativa, unos pasadores.

En la fig. 1 se ilustra el típico paso (p) que compone la cadena. En la fig. 2 se ilustra la junta de conexión con bloqueo mediante pinza y, en la fig. 3, en alternativa, con pasador.

En la fig. 4 se ilustra el esquema de la alternancia, en fase de montaje, de las placas laterales, internas y externas.

Por último, en la fig. 5, se ilustra la diferencia entre el eslabón falso de tres rodillos y el tradicional.

Las cadenas suministradas normalmente están identificadas por la normativa de proyecto según la cual se han fabricado: la norma europea remite a las normas ISO/R 606-1982 (DIN 8187) mientras que la norma americana remite a la norma ANSI (DIN 8188); esta última norma tiene en cuenta unas características de proyecto por las cuales el producto resultante es mucho más resistente a la carga de rotura por fatiga.

Las cadenas están sujetas a la pérdida de las características originales, por desgaste o por fatiga: en el primer caso, se provoca un excesivo desgaste del contacto entre el perno y el rodillo que, a su vez, comporta un excesivo alargamiento del paso original con la consiguiente posibilidad de que salte un diente; la rotura por fatiga se produce cuando el valor real de trabajo supera el determinado en el proyecto e indicado en la tabla de las características técnicas (N). Naturalmente, en este caso, es determinante el tipo de movimiento al cual se someten las cadenas ya que una carga continua es menos fatigosa que una carga alterna con sobrecargas constantes (es decir, con pares de arranque iniciales, inercias periódicas, etc.).

El suministro de cadenas se efectúa, normalmente, con los pasos más frecuentes, en rollos de 5 m; a pedido, se pueden suministrar a trozos predeterminados. Prestar mucha atención, en dicho caso, a las siguientes notas.

Determinación de los trozos de cadena (a pedido)

A = trozo de cadena
B = junta
C = falso eslabón

TROZO - el número de los pasos (p) siempre es impar

JUNTA - la junta sirve para unir y cerrar en anillo el trozo de cadena; en este caso, el número de los pasos (p) será par. Si se pone el falso eslabón, los pasos vuelven a ser impares.

FALSO ES LABÓN - si se introduce en el trozo de cadena original, los pasos (p) vuelven a ser impares, pero el trozo no se puede cerrar en anillo.

N.B.: si se necesita un trozo de cadena con pasos pares y cierre con anillo, hay que precisar:

N° XXX pasos, cierre de anillo con "eslabón remachado".



Prodotta da azienda certificata ISO 9001:2000 - Manufactured by a company with certification ISO 9001:2000 - Von einer Firma hergestellt, die ISO 9001:2000 zertifiziert ist - Produite par une société certifié ISO 9001:2000 - Producida por una empresa certificada UNI EN ISO 9001:2000

Nostro codice / Our code / Unser Kode / Notre code / Nuestro codigo

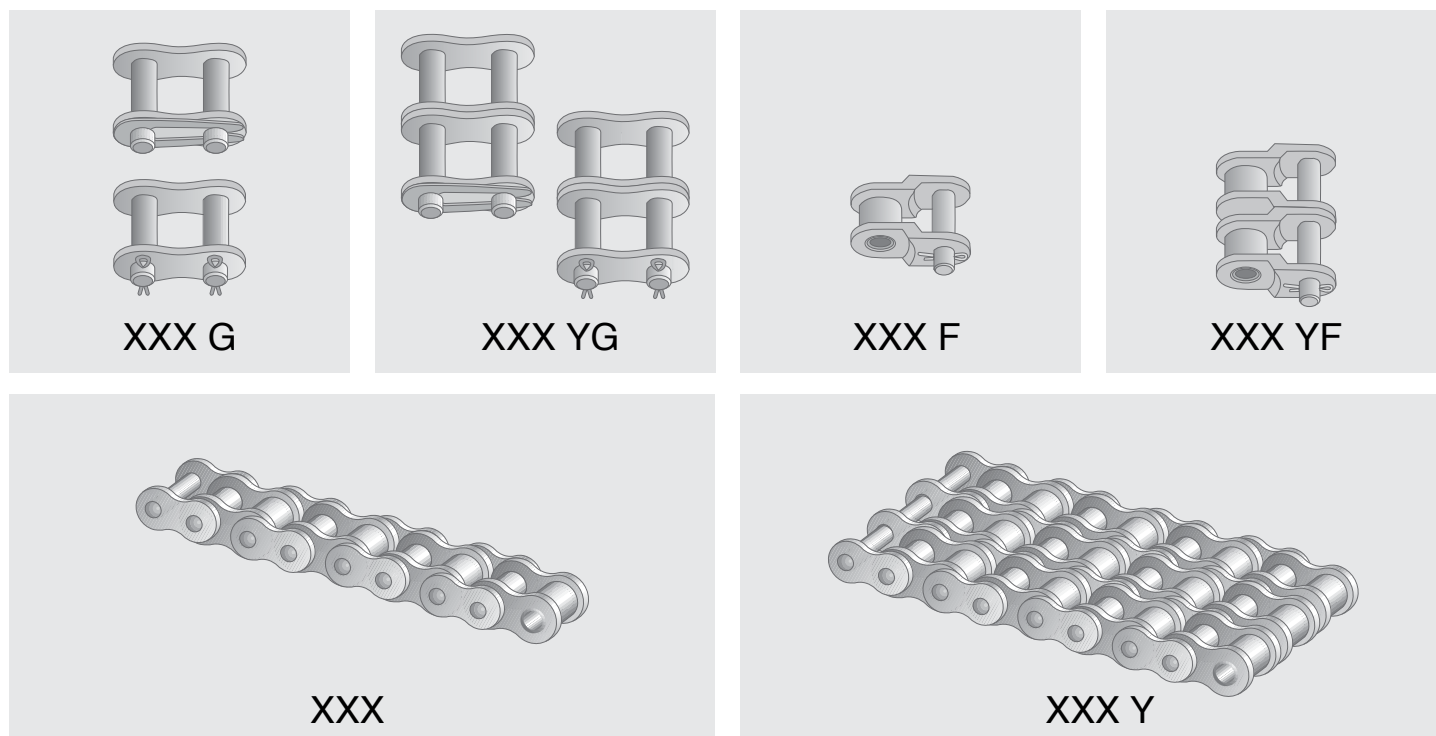

| CONFEZIONI PER PARTICOLARE (N° Pezzi) | | | | | | | | |
|--|---------|--------|-----------|-----------|-----------|----------|----------|----------|
| PACKAGES PER TYPE / PACKUNG PRO EINZELTEIL / EMBALLAGE DES DIFFERENTS ELEMENTS / ENVASES POR PIEZA | | | | | | | | |
| | PART. | CATENA | GIUNTO S. | GIUNTO D. | GIUNTO T. | FALSA S. | FALSA D. | FALSA T. |
| TIPO | 06B-12B | 5 m | 25 | 25 | 25 | 25 | 25 | 25 |
| | 16B-32B | 5 m | 10 | 10 | 10 | 10 | 10 | 10 |

Esempio per la determinazione di una trasmissione a catena

PREMESSA:

1) Determinazione del rapporto di trasmissione

Il rapporto di trasmissione, (τ) si ottiene dal quoziente tra la ruota condotta Z2 e la ruota conduttrice Z1.

$$\tau = Z2/Z1$$

2) Coefficienti di correzione

Determinata la trasmissione, sarà utile parametrarla con i coefficienti C1 identificati tramite la tabella 1 (i dettagli alle tabelle 2-3-4).

Coefficiente C1 È determinato dal tipo di carico a cui è soggetta la macchina, in funzione del lavoro che deve eseguire e dal tipo o quantità di inserimenti ciclici della parte conduttrice.

Example for determination of a chain transmission

INTRODUCTION:

1) Determining transmission ratio

The transmission ratio (τ) is obtained from the quotient between the driven wheel Z2 and the driving wheel Z1.

$$\tau = Z2/Z1$$

2) Correction coefficients

Once the transmission has been determined, it will be useful to make it a parameter with coefficients C1 and C2 identified by means of table 1 (details in tables 2 and 3).

3) C1 coefficient:

This is determined by the type of load the machine is subjected to depending on the work that must be performed and the type and quantity of cyclical inputs by the driving wheel.

Beispiel für die Bestimmung eines Kettenantriebs

VORAUSSETZUNG:

1) Bestimmung des Übersetzungsverhältnisses

Das Übersetzungsverhältnis (τ) errechnet sich aus dem Quotienten zwischen dem getriebenen Rad (Z2) und dem antreibenden Rad (Z1).

$$\tau = Z2/Z1$$

2) Ausgleichskoeffizient

Nach Festlegung des Übersetzungsverhältnisses sollte dieses mit den Koeffizienten C1 und C2 parametrisiert werden, die in Tabelle 1 aufgeführt sind (Details siehe Tabellen 2 und 3).

3) Koeffizient C1:

Diese ist abhängig von der Belastung der Maschine je nach Art der auszuführenden Arbeit und Art oder Zahl der zyklischen Zuschaltungen der Antriebseinheit.

Exemple pour la définition d'une transmission à chaîne

PRELIMINAIRES:

1) Définition du rapport de transmission

Le rapport de transmission (τ) s'obtient à partir du quotient entre la roue menée Z2 et la roue menante Z1.

$$\tau = Z2/Z1$$

2) Coefficient de correction

Après avoir déterminé la transmission, paramétrez-la par rapport aux coefficients C1 et C2 que vous trouverez dans le tableau 1 (détails aux tableaux 2-3).

3) Coefficient C1:

Il est déterminé par le type de charge que doit supporter la machine en fonction du travail qu'elle doit effectuer et du type ou de la quantité d'actions cycliques de l'élément menant.

Ejemplo de determinación de una transmisión de cadena

PREMISA:

1) Determinación de la relación de transmisión

La relación de transmisión (τ) se obtiene mediante el cociente entre la rueda conducida Z2 y la rueda conductora Z1.

$$\tau = Z2/Z1$$

2) Coeficientes de corrección

Determinada la transmisión, es útil determinar los parámetros con los coeficientes C1 y C2 identificados mediante la tabla 1 (véanse los detalles en las tablas 2 y 3).

3) Coeficiente C1:

Está determinado por el tipo de carga al cual está sujeto la máquina en función del trabajo que ha de efectuar y del tipo o cantidad de activaciones cíclicas de la parte conductora.

Prodotta da azienda certificata ISO 9001:2000 - Manufactured by a company with certification ISO 9001:2000 - Von einer Firma hergestellt, die ISO 9001:2000 zertifiziert ist - Produite par une société certifié ISO 9001:2000 - Producida por una empresa certificada UNI EN ISO 9001:2000

TAB. 1

| Tipo di lavoro Type of work / Art des Arbeitsgangs Type de travail / Tipo de trabajo | PARTE CONDUTTRICE / DRIVING PART / ANTRIEBSEINHEIT / ELEMENT MENANT / PARTE CONDUCTORA | | |
|--|---|--|---|
| | Ciclo dolce gentle cycle / weicher Ablauf cycle léger / ciclo débil | Ciclo alternato leggero light alternate cycle / leichter Wechselablauf / cycle alterné léger / ciclo alterno ligero | Ciclo alternato medio medium alternate cycle / mittlerer Wechselablauf / cycle alterné moyen ciclo / alterno medio |
| Carico costante Constant load / Konstante Belastung Charge constante / Carga constante | 1 | 1,1 | 1,3 |
| Carico discontinuo Discontinuous load / Ungleichmäßige Belastung Charge discontinue / Carga discontinua | 1,4 | 1,5 | 1,7 |
| Carico a strappi Jerking load / Stoßweise Belastung Charge à-coups / Carga a tirones | 1,8 | 1,9 | 2 |

TAB. 2

| Ciclo Cycle / Zyklus Cycle / Ciclo | PARTE CONDUTTRICE / DRIVING PART / ANTRIEBSEINHEIT / ELEMENT MENANT / PARTE CONDUCTORA |
|--|--|
| Dolce Gentle / Weich Léger / Débil | Motore elettrico - motore endotermico - motore idraulico - Electric motor - endothermic motor - hydraulic motor / Elektrischer Motor - endothermischer Motor, hydraulischer Motor Moteur électrique - Moteur thermique - Moteur hydraulique / Motor eléctrico - motor endotérmico - motor hidráulico |
| Alternato leggero Light alternate / Leichter Wechsel Alterné léger / Alterno ligero | Motore a combustione interna ed accoppiamento meccanico - Internal combustion motor and mechanical coupling / Verbrennungsmotor und mechanische Kopplung - Moteur à combustion interne et accouplement mécanique / Motores de combustión interna y acoplamiento mecánico |
| Alternato medio Medium alternate / Mittlerer Wechsel Alterné moyen / Alterno medio | Motori a combustione interna con pochi cilindri ed accoppiamento meccanico - Internal combustion motor with few cylinders and mechanical coupling / Verbrennungsmotor mit wenigen Zylindern und mechanische Kopplung / Moteur à combustion interne avec peu de cylindres et accouplement mécanique / Motores de combustión interna con pocos cilindros y acoplamiento mecánico |

TAB. 3

| Tipo di lavoro Type of work / Art des Arbeitsgangs Type de travail / Tipo de trabajo | TIPO DI MACCHINA CONDOTTA / DRIVEN PART / ART DER ANGETRIEBENEN MASCHINE TYPE DE MACHINE MENEÉ / TIPO DE MÁQUINA CONDUCIDA |
|--|--|
| Carico costante Constant load / Konstante Belastung / Charge constante Carga constante | Pompe centrifughe - Trasportatori ad alimentazione costante - Calandre - Ventilatori - Essiccatoi - Agitatori di materiali a bassa densità - Centrifuge pumps - Constant feed transporters - Calenders - Fans - Dryers - Low-density material mixers / Zentrifugalpumpen - Stetigförderer - Kalander - Lüfter - Trockner - Rührwerke für dünnflüssige Materialien / Pompes centrifuges - Transporteurs à alimentation constante - Calandres - Ventilateurs - Dessiccateurs - Agitateurs de matériaux basse densité / Bombas centrifugas - transportadores con alimentación constante - calandrias - ventiladores - secadores - agitadores de materiales de baja densidad |
| Carico discontinuo Discontinuous load / Ungleichmäßige Belastung Charge discontinue / Carga discontinua | Compressori - Macchine per mescole - Trasportatori ad alimentazione non uniforme - Agitatori e miscelatori di solidi o ad alta densità - Compressors - Mixing machines - Non-uniform feed transporters - Stirrers and mixers of solid or high-density materials / Kompressoren Mischmaschinen - Unstetigförderer - Rühr- und Mischwerke für Feststoffe oder dickflüssige Stoffe / Compresseurs - Malaxeurs - Transporteurs à alimentation non uniforme - Agitateurs et mélangeurs de matériaux solides ou haute densité / Compresores - máquinas para mezclas - transportadores con alimentación no uniforme - agitadores y mezcladores de sólidos o materiales de alta densidad |
| Carico a strappi Jerking load / Stoßweise Belastung / Charge à-coups Carga a tirones | Molini - Macchine lavorazione gomma - Presse - Punzonatrici - Macchine lavorazione terra - Compressori monocilindrici - Mills - Rubber processing machines - Presses - Punches - Earth processing machines - Monocylindrical compressors - Mahlwerke - Gummiverrichtungsmaschinen - Pressen - Stempelmaschinen - Erdbewegungsmaschinen - Einzylinderkompressoren - Moulins - Machines pour usinage du caoutchouc - Presses - Poinçonneuses - Machines de terrassement - Compresseurs monocylindre - Molinos - máquina elaboración de gomas - prensas - punzonadoras - máquinas movimiento tierra - compresores monocilindros |



Prodotta da azienda certificata ISO 9001:2000 - Manufactured by a company with certification ISO 9001:2000 - Von einer Firma hergestellt, die ISO 9001:2000 zertifiziert ist - Produite par une société certifié ISO 9001:2000 - Producida por una empresa certificada UNI EN ISO 9001:2000

TAB. 4

COEFFICIENTE C2

Coefficient C2
Koeffizient C2
Coefficient C2
Coeficiente C2

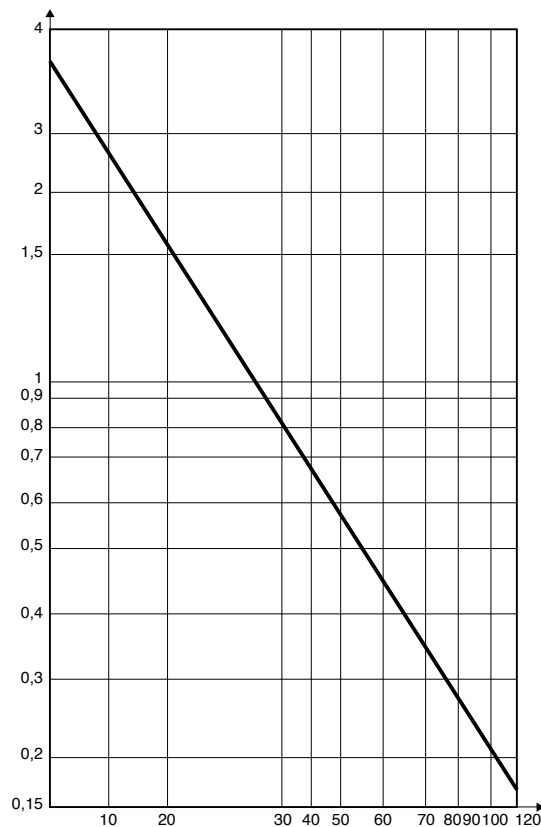

N° DENTI PIGNONE CONDUTTORE

Driving Sprocket's teeth number
Zähnezahl des Antriebsritzels
Nbre Dents du pignon menant
N° dientes de piñon conductor

CRITERI DI PROGETTAZIONE DI UNA TRASMISSIONE A CATENA

- 1) L'interasse tra ruota condotta e conduttrice, deve permettere alla catena di avvolgere la ruota conduttrice, almeno per un arco di cerchio di 120°.
- 2) Una tensione appropriata della catena è alla base di una buona trasmissione; a tal scopo occorre provvedere con galoppini dentati o altri mezzi normalmente in commercio (ciò quando non è possibile provvedere alla regolazione dell'interasse). La pratica porta a considerare che la freccia di flessione non debba essere superiore all'1% della dimensione dell'interasse (la quota f è da rilevarsi a metà di quest'ultimo).
- 3) Una buona lubrificazione, oltre a determinare il corretto ottenimento delle prestazioni fisiche, determina un valido deterrente alla normale usura della catena.

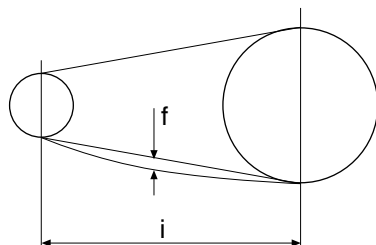

$$f < i/100$$

DESIGN CRITERIA FOR A TRANSMISSION CHAIN

- 1) The centre-to-centre distance between the driving and driven wheels must allow the chain to wind around the driving wheel for a circle arc of at least of 120°.
- 2) Appropriate chain tension underlies good transmission; to this end it is necessary to use idler sprockets or other means normally found on the market (this is when it is not possible to regulate the centre-to-centre distance).
- 3) As well as ensuring proper performance, correct lubrication prevents chain wear.

KONSTRUKTIONSKRITERIEN EINES KETTENANTRIEBS

- 1) Der Achsabstand zwischen angetriebenem und antreibendem Rad muß der Kette genügend Raum belassen, damit diese das Antriebsrad mindestens im Winkel von 120° umschließen kann.
- 2) Eine gute Antriebsleistung hängt vorwiegend von einer geeigneten Kettenspannung ab. Dazu sind Kettenspannräder oder sonstige handelsübliche Elemente einzusetzen (falls eine Verstellung des Achsabstands nicht möglich ist) Die Praxis zeigt, daß der Durchhang der Kette nicht über 1% des Achsabstands liegen sollte (das Maß f ist in der Mitte zu messen).
- 3) Eine gute Schmierung trägt nicht nur zur Erzielung der gewünschten Leistungen bei, sondern verzögert auch den normalen Verschleiß der Kette.

CRITERES DE CONCEPTION D'UNE TRANSMISSION A CHAINE

- 1) L'entraxe entre roue menée et roue menante doit permettre à la chaîne d'entourer la roue menante au moins sur un arc de cercle de 120°.
- 2) Pour obtenir une bonne transmission, la chaîne doit être tendue correctement; pour ce faire, utilisez des pignons tendeurs ou tout autre moyen disponible dans le commerce (lorsqu'il s'avère impossible de régler l'entraxe). Dans la pratique, on considère que la flèche de flexion ne dépasse pas de plus d'1% la dimension de l'entraxe (la cote f doit être mesurée au milieu de l'entraxe).
- 3) Lubrifiez correctement la chaîne pour en obtenir un rendement optimal mais aussi pour éviter qu'elle ne s'use rapidement.

CRITERIOS DE LOS PROYECTOS DE UNA TRANSMISIÓN DE CADENA

- 1) La distancia entre la rueda conducida y la conductora ha de permitir que la cadena enrolle la rueda conductora, al menos, por un arco de círculo de 120°.
- 2) Una tensión apropiada de la cadena es la base para una buena transmisión; para ello, hay que utilizar poleas directrices dentadas u otros medios normalmente en comercio (esto cuando no sea posible regular la distancia). Fruto de la experiencia se considera que la flecha de flexión no tiene que ser superior al 1% de la dimensión de la distancia (la cota f se tiene que medir en la mitad de éste último).
- 3) Una buena lubricación, además de determinar las correctas prestaciones físicas, atenúa el desgaste normal de la cadena.

Prodotta da azienda certificata ISO 9001:2000 - Manufactured by a company with certification ISO 9001:2000 - Von einer Firma hergestellt, die ISO 9001:2000 zertifiziert ist - Produite par une société certifié ISO 9001:2000 - Producida por una empresa certificada UNI EN ISO 9001:2000

Parametri da tener presente sono i seguenti:
Parameters to be remembered are the following:
Dabei sind folgende Parameter zu berücksichtigen:
Paramètres de référence:
Parámetros que hay que tener en consideración:

| | | |
|---|---|--------|
| Ambiente freddo Cold environment / Kalte Umgebung Climat froid / Ambiente frío | -5°C | 20 SAE |
| Ambiente normale Normal environment / Normale Umgebung Climat normal / Ambiente normal | +5 ÷ +25°C | 30 SAE |
| Ambiente caldo Warm environment / Warme Umgebung Climat chaud / Ambiente caluroso | +25 ÷ +45°C | 40 SAE |
| Ambiente torrido Hot environment / Heiße Umgebung Climat torride / Ambiente muy caluroso | +45 ÷ +70°C | 50 SAE |
| Altissime temperature Very high temperatures / Hochtemperaturen Températures très élevées / Temperaturas muy altas | consultare specifiche per grassi adatti a forni Consult the specifications of greases suitable for ovens/furnaces / Siehe Spezifikationen der für Öfen geeigneten Fette / Consulter les caractéristiques pour les graisses allant au four / Consultar indicaciones para grasas adecuadas a los altos hornos | |

La velocità e le dimensioni della catena, sono determinanti per il tipo di lubrificazione
The speed and dimensions of the chain are what dictate the type of lubrication.
Für die Schmierung sind die Geschwindigkeit und die Größe der Kette ausschlaggebend.
La vitesse et les dimensions de la chaîne sont déterminantes pour le type de lubrification.
La velocidad y las dimensiones de la cadena son determinantes para el tipo de lubricación.

| ESEMPIO CATENA Chain example / Beispiel Kette Exemple chaîne / Ejemplo cadena | VELOCITÀ FINO Speed up to / Geschwindigkeit bis Vitesse jusqu'à / Velocidad hasta | SISTEMA System / System Système / Sistema |
|---|---|--|
| 3/8 | 1Mt/sec | manuale manual / Handgemacht manuel / manual |
| 1" | 1Mt/sec | a goccia drop type / tropfenweise goutte à goutte / goteo |
| 3/8 | 2Mt/sec | a goccia drop type / tropfenweise goutte à goutte / goteo |
| 1" | 2Mt/sec | a bagno d'olio oil bath / Ölbad à bain d'huile / baño de aceite |
| 3/8 | 10Mt/sec | lubrificazione forzata forced lubrication / Drucksmierung lubrification forcée / lubricación forzada |
| 1" | 6Mt/sec | lubrificazione forzata forced lubrication / Drucksmierung lubrification forcée / lubricación forzada |

- 4) Determinazione della lunghezza della catena (teorico):
4) Determination of the chain length (theoretical):
4) Bestimmung der Kettenlänge (theoretisch):
4) Détermination de la longueur de la chaîne (théorique):
4) Determinación de la longitud de la cadena (teórica):

$$S_v = 2 \frac{l}{p} + \left(\frac{Z_1 + Z_2}{2} \right) + \left[\left(\frac{Z_2 - Z_1}{2\pi} \right)^2 \times \frac{p}{l} \right]$$

Sv = lunghezza catena / l = Interasse / Z1 = denti ruota conduttrice / Z2 = denti ruota condotta / p = passo
Sv = chain length / l = centre-to-centre distance / Z1 = Driving wheel teeth / Z2 = Driven wheel teeth / p = pitch
Sv = Kettenlänge / l = Achsabstand / Z1 = Zähne des Antriebsrads / Z2 = Zähne des angetriebenen Rads / p = Teilung
Sv = longueur chaîne / l = entraxe / Z1 = dents de la roue menante / Z2 = dents de la roue menée / p = pas
Sv = longitud cadena / l = distancia entre ejes / Z1 = dientes de la rueda conductora / Z2 = dientes de la rueda conducida / p = paso



Catena a rulli - serie europea ISO/R 606 DIN 8187
Roller chain - European series ISO/R 606 DIN 8187
Rollenkette - europäische Serie ISO/R 606 DIN 8187
Chaîne a rouleaux - série européenne ISO/R 606 DIN 8187
Cadena de rodillos - serie europea ISO/R 606 DIN 8187

Prodotta da azienda certificata ISO 9001:2000 / Manufactured by a company with certification ISO 9001:2000 / Von einer Firma hergestellt, die ISO 9001:2000 zertifiziert ist / Produite par une société certifié ISO 9001:2000 / Producida por una empresa certificada UNI EN ISO 9001:2000

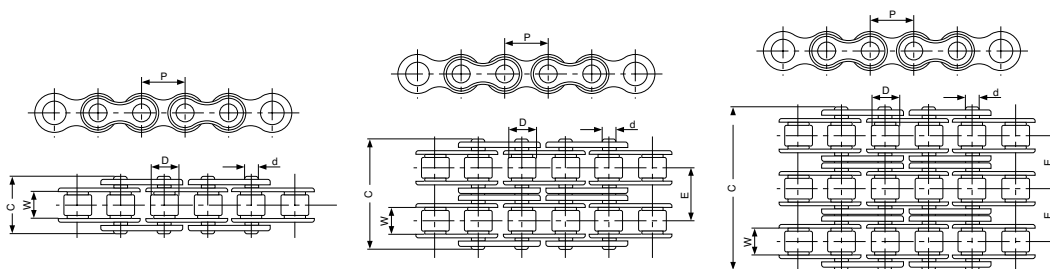

CATENA SEMPLICE / SIMPLEX CHAIN / EINFACH KETTE / CHAINE SIMPLE / CADENA SIMPLE

| Nostro codice Our code Unser Kode Notre code Nuestro código | Codice ISO ISO code ISO Kode Code ISO Código ISO | Designazione Designation Benennung Designation Denominación | Dimensioni / Dimentions Abmessungen / Dimensions Dimensiones | | | | | Peso al metro Weight per metre Gewicht pro Metre Poids par mètre Peso por metro | Carico di rottura minimo Minimum breaking load Mindestbruchkraft Charge de rupture minimale Carga de rotura minima | Carico di rottura medio Average breaking load Durchschnittliche Bruchkraft Charge de rupture moyenne Carga de rotura media |
|---|--|---|--|---------|---------|---------|---------|---|--|--|
| | | | P mm | W mm | D mm | d mm | C mm | | | |
| 04B1 | 04 B1 | 6 x 2,8 mm | 6,00 | 2,80 | 4,00 | 1,85 | 7,60 | 0,11 | 3000 | 3200 |
| 05B1 | 05 B1 | 8 x 3 mm | 8,00 | 3,00 | 5,00 | 2,31 | 7,90 | 0,20 | 5000 | 5900 |
| 06B1 | 06 B1 | 3/8" x 7/32" | 9,525 | 5,72 | 6,35 | 3,28 | 13,15 | 0,41 | 9000 | 10400 |
| 081B1 | 081 - 1 | 1/2" x 1/8" | 12,70 | 3,3 | 7,75 | 3,65 | 9,3 | 0,30 | 8036 | 8200 |
| 083B1 | 083 - 1 | 1/2" x 3/16" | 12,70 | 4,88 | 7,75 | 3,96 | 11,95 | 0,69 | 11600 | 13200 |
| 08B1 | 08 B1 | 1/2" x 5/16" | 12,70 | 7,75 | 8,51 | 4,45 | 16,70 | 0,69 | 18000 | 19400 |
| 10B1 | 10 B1 | 5/8" | 15,875 | 9,65 | 10,16 | 5,08 | 19,50 | 0,93 | 22400 | 27500 |
| 12B1 | 12 B1 | 3/4" | 19,05 | 11,68 | 12,07 | 5,72 | 22,50 | 1,15 | 29000 | 32200 |
| 16B1 | 16 B1 | 1" | 25,40 | 17,02 | 15,88 | 8,28 | 36,10 | 2,71 | 60000 | 72800 |
| 20B1 | 20 B1 | 1" 1/4 | 31,75 | 19,56 | 19,05 | 10,19 | 41,30 | 3,70 | 95000 | 106700 |
| 24B1 | 24 B1 | 1" 1/2 | 38,10 | 25,40 | 25,40 | 14,63 | 53,40 | 7,10 | 160000 | 178000 |
| 28B1 | 28 B1 | 1" 3/4 | 44,45 | 30,99 | 27,94 | 15,90 | 65,10 | 8,50 | 200000 | 222000 |
| 32B1 | 32 B1 | 2" | 50,80 | 30,99 | 29,21 | 17,81 | 66,00 | 10,25 | 250000 | 277500 |

CATENA DOPPIA / DUPLEX CHAIN / ZWEIFACH KETTE / CHAINE DOUBLE / CADENA DOBLE

| Nostro codice Our code Unser Kode Notre code Nuestro código | Codice ISO ISO code ISO Kode Code ISO Código ISO | Designazione Designation Benennung Designation Denominación | Dimensioni / Dimentions Abmessungen / Dimensions Dimensiones | | | | | | Peso al metro Weight per metre Gewicht pro Metre Poids par mètre Peso por metro | Carico di rottura minimo Minimum breaking load Mindestbruchkraft Charge de rupture minimale Carga de rotura minima | Carico di rottura medio Average breaking load Durchschnittliche Bruchkraft Charge de rupture moyenne Carga de rotura media |
|---|--|---|--|---------|---------|---------|---------|---------|---|--|--|
| | | | P mm | W mm | D mm | d mm | E mm | C mm | | | |
| 05B2 | 05 B2 | 8 x 3 mm | 8,00 | 3,00 | 5,00 | 2,31 | 5,64 | 19,75 | 0,33 | 7800 | 10200 |
| 06B2 | 06 B2 | 3/8" x 7/32" | 9,525 | 5,72 | 6,35 | 3,28 | 10,24 | 23,40 | 0,77 | 16900 | 18700 |
| 08B2 | 08 B2 | 1/2" x 5/16" | 12,70 | 7,75 | 8,51 | 4,45 | 13,92 | 31,20 | 1,34 | 32000 | 38700 |
| 10B2 | 10 B2 | 5/8" | 15,875 | 9,65 | 10,16 | 5,08 | 16,59 | 36,10 | 1,84 | 44500 | 56200 |
| 12B2 | 12 B2 | 3/4" | 19,05 | 11,68 | 12,07 | 5,72 | 19,46 | 42,00 | 2,31 | 57800 | 66100 |
| 16B2 | 16 B2 | 1" | 25,40 | 17,02 | 15,88 | 8,28 | 31,88 | 68,00 | 5,42 | 106000 | 133000 |
| 20B2 | 20 B2 | 1" 1/4 | 31,75 | 19,56 | 19,05 | 10,19 | 36,45 | 77,80 | 7,20 | 170000 | 211200 |
| 24B2 | 24 B2 | 1" 1/2 | 38,10 | 25,40 | 25,40 | 14,63 | 48,36 | 101,70 | 13,40 | 280000 | 319200 |
| 28B2 | 28 B2 | 1" 3/4 | 44,45 | 30,99 | 27,94 | 15,90 | 59,56 | 124,60 | 16,60 | 360000 | 406800 |
| 32B2 | 32 B2 | 2" | 50,80 | 30,99 | 29,21 | 17,81 | 58,55 | 124,60 | 21,00 | 450000 | 508500 |

CATENA TRIPLA / TRIPLEX CHAIN / DREIFACH KETTE / CHAINE TRIPLE / CADENA TRIPLA

| Nostro codice Our code Unser Kode Notre code Nuestro código | Codice ISO ISO code ISO Kode Code ISO Código ISO | Designazione Designation Benennung Designation Denominación | Dimensioni / Dimentions Abmessungen / Dimensions Dimensiones | | | | | | Peso al metro Weight per metre Gewicht pro Metre Poids par mètre Peso por metro | Carico di rottura minimo Minimum breaking load Mindestbruchkraft Charge de rupture minimale Carga de rotura minima | Carico di rottura medio Average breaking load Durchschnittliche Bruchkraft Charge de rupture moyenne Carga de rotura media |
|---|--|---|--|---------|---------|---------|---------|---------|---|--|--|
| | | | P mm | W mm | D mm | d mm | E mm | C mm | | | |
| 05B3 | 05 B3 | 8 x 3 mm | 8,00 | 3,00 | 5,00 | 2,31 | 5,64 | 19,40 | 0,48 | 11100 | 13800 |
| 06B3 | 06 B3 | 3/8" x 7/32" | 9,525 | 5,72 | 6,35 | 3,28 | 10,24 | 33,50 | 1,16 | 24900 | 30100 |
| 08B3 | 08 B3 | 1/2" x 5/16" | 12,70 | 7,75 | 8,51 | 4,45 | 13,92 | 45,10 | 2,03 | 47500 | 57800 |
| 10B3 | 10 B3 | 5/8" | 15,875 | 9,65 | 10,16 | 5,08 | 16,59 | 52,70 | 2,77 | 66700 | 84500 |
| 12B3 | 12 B3 | 3/4" | 19,05 | 11,68 | 12,07 | 5,72 | 19,46 | 61,50 | 3,46 | 86700 | 101800 |
| 16B3 | 16 B3 | 1" | 25,40 | 17,02 | 15,88 | 8,28 | 31,88 | 99,80 | 8,13 | 160000 | 203700 |
| 20B3 | 20 B3 | 1" 1/4 | 31,75 | 19,56 | 19,05 | 10,19 | 36,45 | 114,20 | 10,82 | 250000 | 290000 |
| 24B3 | 24 B3 | 1" 1/2 | 38,10 | 25,40 | 25,40 | 14,63 | 48,36 | 150,10 | 20,10 | 425000 | 493000 |
| 28B3 | 28 B3 | 1" 3/4 | 44,45 | 30,99 | 27,94 | 15,90 | 59,56 | 184,20 | 24,92 | 530000 | 609500 |
| 32B3 | 32 B3 | 2" | 50,80 | 30,99 | 29,21 | 17,81 | 58,55 | 183,10 | 31,56 | 670000 | 770500 |



Catena a rulli - serie americana ASA ANSI B 29,1 ISO/R 606 DIN8188

Roller chain - American series ASA ANSI B 29,1 ISO/R 606 DIN8188

Rollenkette - amerikanische Serie ASA ANSI B 29,1 ISO/R 606 DIN8188

Chaîne a rouleaux - série américaine ASA ANSI B 29,1 ISO/R 606 DIN8188

Cadena de rodillos - serie americana ASA ANSI B 29,1 ISO/R 606 DIN8188



Prodotta da azienda certificata ISO 9001:2000 / Manufactured by a company with certification ISO 9001:2000 / Von einer Firma hergestellt, die ISO 9001:2000 zertifiziert ist / Produite par une société certifié ISO 9001:2000 / Producida por una empresa certificada UNI EN ISO 9001:2000

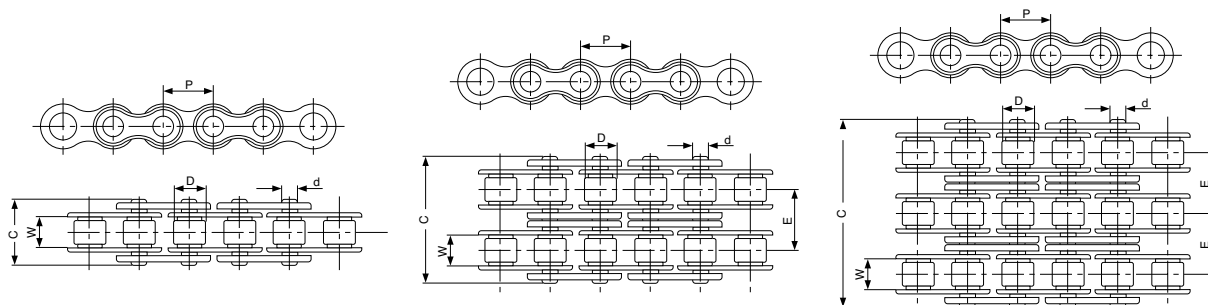

CATENA SEMPLICE / SIMPLEX CHAIN / EINFACH KETTE / CHAINE SIMPLE / CADENA SIMPLE

| Nostro codice Our code Unser Kode Notre code Nuestro código | Codice ASA "ANSI" ASA "ANSI" code ASA "ANSI" Kode Code ASA "ANSI" Código ASA "ANSI" | Designazione Designation Benennung Designation Denominación | Dimensioni / Dimentions Abmessungen / Dimensions Dimensiones | | | | | Peso al metro Weight per metre Gewicht pro Metre Poids par mètre Peso por metro | Carico di rottura minimo Minimum breaking load Mindestbruchkraft Charge de rupture minimale Carga de rotura minima | Carico di rottura medio Average breaking load Durchschnittliche Bruchkraft Charge de rupture moyenne Carga de rotura media |
|---|---|---|--|---------|---------|---------|---------|---|--|--|
| | | | P mm | W mm | D mm | d mm | C mm | | | |
| 25A1 | 25 | 1/4" | 6,35 | 3,18 | 3,30 | 2,31 | 7,90 | 0,15 | 3500 | 4600 |
| 06A1 | 35 | 3/8" | 9,525 | 4,77 | 5,08 | 3,58 | 12,30 | 0,33 | 7900 | 10800 |
| 08A1 | 40 | 1/2" | 12,70 | 7,85 | 7,94 | 3,96 | 16,60 | 0,62 | 14100 | 17500 |
| 10A1 | 50 | 5/8" | 15,875 | 9,40 | 10,16 | 5,08 | 20,70 | 1,02 | 22200 | 29400 |
| 12A1 | 60 | 3/4" | 19,05 | 12,57 | 11,91 | 5,94 | 25,90 | 1,50 | 31800 | 41500 |
| 16A1 | 80 | 1" | 25,40 | 15,75 | 15,88 | 7,92 | 32,70 | 2,60 | 56700 | 69400 |
| 20A1 | 100 | 1 1/4" | 31,75 | 18,90 | 19,05 | 9,53 | 40,40 | 3,91 | 88500 | 109200 |
| 24A1 | 120 | 1 1/2" | 38,10 | 25,22 | 22,22 | 11,10 | 50,30 | 5,62 | 127000 | 156300 |
| 28A1 | 140 | 1 3/4" | 44,45 | 25,22 | 25,40 | 12,70 | 54,40 | 7,50 | 172400 | 212000 |
| 32A1 | 160 | 2" | 50,80 | 31,55 | 28,58 | 14,27 | 64,80 | 10,10 | 226800 | 278900 |

CATENA DOPPIA / DUPLEX CHAIN / ZWEIFACH KETTE / CHAINE DOUBLE / CADENA DOBLE

| Nostro codice Our code Unser Kode Notre code Nuestro código | Codice ASA "ANSI" ASA "ANSI" code ASA "ANSI" Kode Code ASA "ANSI" Código ASA "ANSI" | Designazione Designation Benennung Designation Denominación | Dimensioni / Dimentions Abmessungen / Dimensions Dimensiones | | | | | | Peso al metro Weight per metre Gewicht pro Metre Poids par mètre Peso por metro | Carico di rottura minimo Minimum breaking load Mindestbruchkraft Charge de rupture minimale Carga de rotura minima | Carico di rottura medio Average breaking load Durchschnittliche Bruchkraft Charge de rupture moyenne Carga de rotura media |
|---|---|---|--|---------|---------|---------|---------|---------|---|--|--|
| | | | P mm | W mm | D mm | d mm | E mm | C mm | | | |
| 06A2 | 35-2 | 3/8" | 9,525 | 4,77 | 5,08 | 3,58 | 10,13 | 22,20 | 0,63 | 15800 | 19700 |
| 08A2 | 40-2 | 1/2" | 12,70 | 7,85 | 7,94 | 3,96 | 14,38 | 31,00 | 1,12 | 28200 | 35900 |
| 10A2 | 50-2 | 5/8" | 15,875 | 9,40 | 10,16 | 5,08 | 18,11 | 38,80 | 2,00 | 44400 | 58100 |
| 12A2 | 60-2 | 3/4" | 19,05 | 12,57 | 11,91 | 5,94 | 22,78 | 48,80 | 2,92 | 63600 | 82100 |
| 16A2 | 80-2 | 1" | 25,40 | 15,75 | 15,88 | 7,92 | 29,29 | 62,00 | 5,15 | 113400 | 141800 |
| 20A2 | 100-2 | 1 1/4" | 31,75 | 18,90 | 19,05 | 9,53 | 35,76 | 76,40 | 7,80 | 177000 | 219400 |
| 24A2 | 120-2 | 1 1/2" | 38,10 | 25,22 | 22,22 | 11,10 | 45,44 | 95,80 | 11,70 | 254000 | 314900 |
| 28A2 | 140-2 | 1 3/4" | 44,45 | 25,22 | 25,40 | 12,70 | 48,87 | 103,30 | 15,14 | 344800 | 427500 |
| 32A2 | 160-2 | 2" | 50,80 | 31,55 | 28,58 | 14,27 | 58,55 | 123,30 | 20,14 | 453600 | 562400 |

CATENA TRIPLA / TRIPLEX CHAIN / DREIFACH KETTE / CHAINE TRIPLE / CADENA TRIPLA

| Nostro codice Our code Unser Kode Notre code Nuestro código | Codice ASA "ANSI" ASA "ANSI" code ASA "ANSI" Kode Code ASA "ANSI" Código ASA "ANSI" | Designazione Designation Benennung Designation Denominación | Dimensioni / Dimentions Abmessungen / Dimensions Dimensiones | | | | | | Peso al metro Weight per metre Gewicht pro Metre Poids par mètre Peso por metro | Carico di rottura minimo Minimum breaking load Mindestbruchkraft Charge de rupture minimale Carga de rotura minima | Carico di rottura medio Average breaking load Durchschnittliche Bruchkraft Charge de rupture moyenne Carga de rotura media |
|---|---|---|--|---------|---------|---------|---------|---------|---|--|--|
| | | | P mm | W mm | D mm | d mm | E mm | C mm | | | |
| 06A3 | 35-3 | 3/8" | 9,525 | 4,77 | 5,08 | 3,58 | 10,13 | 32,80 | 1,05 | 23700 | 28600 |
| 08A3 | 40-3 | 1/2" | 12,70 | 7,85 | 7,94 | 3,96 | 14,38 | 45,40 | 1,90 | 42300 | 50000 |
| 10A3 | 50-3 | 5/8" | 15,875 | 9,40 | 10,16 | 5,08 | 18,11 | 56,90 | 3,09 | 66600 | 77800 |
| 12A3 | 60-3 | 3/4" | 19,05 | 12,57 | 11,91 | 5,94 | 22,78 | 71,60 | 4,54 | 95400 | 111100 |
| 16A3 | 80-3 | 1" | 25,40 | 15,75 | 15,88 | 7,92 | 29,29 | 91,30 | 7,89 | 170100 | 198400 |
| 20A3 | 100-3 | 1 1/4" | 31,75 | 18,90 | 19,05 | 9,53 | 35,76 | 112,20 | 11,77 | 265500 | 309600 |
| 24A3 | 120-3 | 1 1/2" | 38,10 | 25,22 | 22,22 | 11,10 | 45,44 | 141,10 | 17,53 | 381000 | 437200 |
| 28A3 | 140-3 | 1 3/4" | 44,45 | 25,22 | 25,40 | 12,70 | 48,87 | 152,20 | 22,20 | 517200 | 593300 |
| 32A3 | 160-3 | 2" | 50,80 | 31,55 | 28,58 | 14,27 | 58,55 | 181,80 | 30,02 | 680400 | 780600 |



Catena a rulli in acciaio inox AISI 304 - serie europea ISO/R 606 DIN 8187
AISI 304 stainless steel roller chain - European series ISO/R 606 DIN 8187
Rollenkette aus rostfreiem Stahl AISI 304 - europäische Serie ISO/R 606 DIN 8187
Chaîne a rouleaux en acier inox AISI 304 - série européenne ISO/R 606 DIN 8187
Cadena de rodillos en acero inox AISI 304 - serie europea ISO/R 606 DIN 8187

Standard Chain

Prodotta da azienda certificata ISO 9001:2000 / Manufactured by a company with certification ISO 9001:2000 / Von einer Firma hergestellt, die ISO 9001:2000 zertifiziert ist / Produite par une société certifié ISO 9001:2000 / Producida por una empresa certificada UNI EN ISO 9001:2000

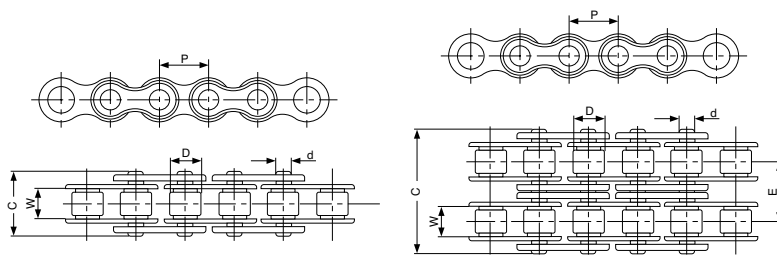

CATENA SEMPLICE / SIMPLEX CHAIN / EINFACH KETTE / CHAÎNE SIMPLE / CADENA SIMPLE

| Nostro codice Our code Unser Kode Notre code Nuestro código | Codice ISO ISO code ISO Kode Code ISO Código ISO | Designazione Designation Benennung Designation Denominación | Dimensioni / Dimentions Abmessungen / Dimensions Dimensiones | | | | | Peso al metro Weight per metre Gewicht pro Metre Poids par mètre Peso por metro Kg/m | Carico di rottura minimo Minimum breaking load Mindestbruchkraft Charge de rupture minimale Carga de rotura minima N | Carico di rottura medio Average breaking load Durchschnittliche Bruchkraft Charge de rupture moyenne Carga de rotura media N |
|---|--|---|--|---------|---------|---------|---------|---|---|---|
| | | | P mm | W mm | D mm | d mm | C mm | | | |
| 06X1 | 06 B-1 | 3/8" x 7/32" | 9,525 | 5,72 | 6,35 | 3,28 | 13,15 | 0,41 | 6200 | 6800 |
| 08X1 | 08 B-1 | 1/2" x 5/16" | 12,70 | 7,75 | 8,51 | 4,45 | 16,70 | 0,70 | 12000 | 14300 |
| 10X1 | 10 B-1 | 5/8" | 15,875 | 9,65 | 10,16 | 5,08 | 19,50 | 0,94 | 14500 | 17200 |
| 12X1 | 12 B-1 | 3/4" | 19,05 | 11,68 | 12,07 | 5,72 | 22,50 | 1,16 | 18500 | 20900 |
| 16X1 | 16 B-1 | 1" | 25,40 | 17,02 | 15,88 | 8,28 | 36,10 | 2,73 | 40000 | 47600 |

CATENA DOPPIA / DUPLEX CHAIN / ZWEIFACH KETTE / CHAÎNE DOUBLE / CADENA DOBLE

| Nostro codice Our code Unser Kode Notre code Nuestro código | Codice ISO ISO code ISO Kode Code ISO Código ISO | Designazione Designation Benennung Designation Denominación | Dimensioni / Dimentions Abmessungen / Dimensions Dimensiones | | | | | | Peso al metro Weight per metre Gewicht pro Metre Poids par mètre Peso por metro Kg/m | Carico di rottura minimo Minimum breaking load Mindestbruchkraft Charge de rupture minimale Carga de rotura minima N | Carico di rottura medio Average breaking load Durchschnittliche Bruchkraft Charge de rupture moyenne Carga de rotura media N |
|---|--|---|--|---------|---------|---------|---------|---------|---|---|---|
| | | | P mm | W mm | D mm | d mm | E mm | C mm | | | |
| 06X2 | 06 B-2 | 3/8" x 7/32" | 9,525 | 5,72 | 6,35 | 3,28 | 10,24 | 23,40 | 0,77 | 10140 | 11220 |
| 08X2 | 08 B-2 | 1/2" x 5/16" | 12,70 | 7,75 | 8,51 | 4,45 | 13,92 | 31,20 | 1,34 | 19200 | 23220 |
| 10X2 | 10 B-2 | 5/8" | 15,875 | 9,65 | 10,16 | 5,08 | 16,59 | 36,10 | 1,84 | 26700 | 33720 |
| 12X2 | 12 B-2 | 3/4" | 19,05 | 11,68 | 12,07 | 5,72 | 19,46 | 42,00 | 2,31 | 34680 | 39660 |
| 16X2 | 16 B-2 | 1" | 25,40 | 17,02 | 15,88 | 8,28 | 31,88 | 68,00 | 5,42 | 63600 | 79800 |



Catena a rulli rinforzata - serie europea ISO/R 606 DIN 8187
Heavy duty roller chain - European series ISO/R 606 DIN 8187
Verstärkte Rollenkette - europäische Serie ISO/R 606 DIN 8187
Chaîne a rouleaux renforcée - série européenne ISO/R 606 DIN 8187
Cadena de rodillos reforzada - serie europea ISO/R 606 DIN 8187

Standard Chain

Prodotta da azienda certificata ISO 9001:2000 / Manufactured by a company with certification ISO 9001:2000 / Von einer Firma hergestellt, die ISO 9001:2000 zertifiziert ist / Produite par une société certifié ISO 9001:2000 / Producida por una empresa certificada UNI EN ISO 9001:2000

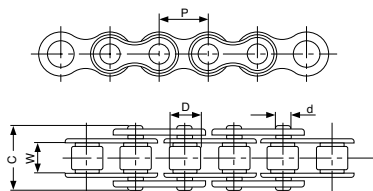

CATENA SEMPLICE / SIMPLEX CHAIN / EINFACH KETTE / CHAINE SIMPLE / CADENA SIMPLE

| Nostro codice Our code Unser Kode Notre code Nuestro código | Codice ISO ISO code ISO Kode Code ISO Código ISO | Designazione Designation Benennung Designation Denominación | Dimensioni / Dimentions Abmessungen / Dimensions Dimensiones | | | | | Peso al metro Weight per metre Gewicht pro Metre Poids par mètre Peso por metro Kg/m | Carico di rottura minimo Minimum breaking load Mindestbruchkraft Charge de rupture minimale Carga de rotura minima N | Carico di rottura medio Average breaking load Durchschnittliche Bruchkraft Charge de rupture moyenne Carga de rotura media N |
|---|--|---|--|---------|---------|---------|---------|---|---|---|
| | | | P mm | W mm | D mm | d mm | C mm | | | |
| 084H1 | 084 - 1 | 1/2" x 3/16" | 12,70 | 4,76 | 7,75 | 3,96 | 13,20 | 0,69 | 15600 | 17500 |

Catena a rulli rinforzata-serie americana ASA ANSI B 29,1 ISO/R 606 DIN 8188
Heavy duty roller chain-American series ASA ANSI B 29,1 ISO/R 606 DIN 8188
Verstärkte Rollenkette-amerikanische Serie ASA ANSI B 29,1 ISO/R 606 DIN 8188
Chaîne a rouleaux renforcée-série américaine ASA ANSI B 29,1 ISO/R 606 DIN 8188
Cadena de rodillos reforzada-serie americana ASA ANSI B 29,1 ISO/R 606 DIN 8188

Standard Chain

Prodotta da azienda certificata ISO 9001:2000 / Manufactured by a company with certification ISO 9001:2000 / Von einer Firma hergestellt, die ISO 9001:2000 zertifiziert ist / Produite par une société certifié ISO 9001:2000 / Producida por una empresa certificada UNI EN ISO 9001:2000

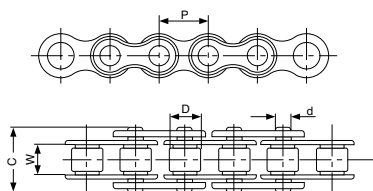

CATENA SEMPLICE / SIMPLEX CHAIN / EINFACH KETTE / CHAINE SIMPLE / CADENA SIMPLE

| Nostro codice Our code Unser Kode Notre code Nuestro código | Codice ASA "ANSI" ASA "ANSI" code ASA "ANSI" Kode Code ASA "ANSI" Código ASA "ANSI" | Designazione Designation Benennung Designation Denominación | Dimensioni / Dimentions Abmessungen / Dimensions Dimensiones | | | | | Peso al metro Weight per metre Gewicht pro Metre Poids par mètre Peso por metro Kg/m | Carico di rottura minimo Minimum breaking load Mindestbruchkraft Charge de rupture minimale Carga de rotura minima N | Carico di rottura medio Average breaking load Durchschnittliche Bruchkraft Charge de rupture moyenne Carga de rotura media N |
|---|---|---|--|---------|---------|---------|---------|---|---|---|
| | | | P mm | W mm | D mm | d mm | C mm | | | |
| 12H1 | 60H | 3/4" | 19,05 | 12,57 | 11,91 | 5,94 | 31,6 | 1,87 | 31800 | 42700 |
| 16H1 | 80H | 1" | 25,40 | 15,75 | 15,88 | 7,92 | 39,4 | 3,10 | 56700 | 71400 |
| 20H1 | 100H | 1" 1/4 | 31,75 | 18,90 | 19,05 | 9,53 | 46,9 | 4,52 | 88500 | 112400 |
| 24H1 | 120H | 1" 1/2 | 38,10 | 25,22 | 22,22 | 11,11 | 57,5 | 6,60 | 127000 | 160900 |